

**Руководство по подключению и
эксплуатации адаптера DMX100A2**

Оглавление

ГЛАВА 1. МЕРЫ ПРЕДОСТОРОЖНОСТИ	2
ГЛАВА 2. ОБЩИЕ СВЕДЕНИЯ	4
2.1 ОСНОВНЫЕ ХАРАКТЕРИСТИКИ	4
2.2 КОМПЛЕКТ ПОСТАВКИ	5
ГЛАВА 3. ОСНОВНЫЕ ЭЛЕМЕНТЫ УСТРОЙСТВА	6
3.1. ОСНОВНЫЕ ЭЛЕМЕНТЫ АДАПТЕРА	6
ГЛАВА 4. УСТАНОВКА И ПОДКЛЮЧЕНИЕ АДАПТЕРА	8
4.1 РЕКОМЕНДАЦИИ ПО УСТАНОВКЕ	8
4.2. МОНТАЖ И ПОДКЛЮЧЕНИЕ АДАПТЕРА	8
ГЛАВА 5. НАСТРОЙКА АДАПТЕРА	10
5.1 КОНФИГУРАЦИЯ АДАПТЕРА.	10
5.2 СООТВЕТСТВИЕ НОМЕРОВ КВАРТИР.	13
5.3 НАСТРОЙКА ВЫЗОВА КВАРТИР.	14
5.4 АНАЛИЗ СОСТОЯНИЯ АНАЛОГОВЫХ ТРУБОК.	16
5.5 ТРЕВОЖНОЕ СОБЫТИЕ ОТ ФАКТА ВЫЗОВА.	18
5.6 ВЫЗОВ КВАРТИРЫ ЧЕРЕЗ ETHERNET.	18
5.6.1 Анализ статуса при вызове квартиры через Ethernet.	19
5.7 ПЕРЕДАЧА ВО ВСЕ КВАРТИРЫ ЭКСТРЕННОГО АУДИОСООБЩЕНИЯ.	19
5.8 СМЕНА МЕЛОДИИ ВЫЗОВА АБОНЕНТА И ИНФОРМАЦИОННОГО СИГНАЛА.	20
5.9 ВКЛЮЧЕНИЕ/ОТКЛЮЧЕНИЕ ПРИНУДИТЕЛЬНОЙ SIP ПЕРЕРЕГИСТРАЦИИ ПРИ ВЫЗОВЕ.	21
5.10 НАСТРОЙКА КВАРТИР ЧЕРЕЗ API.	22
5.11 ВКЛЮЧЕНИЕ/ОТКЛЮЧЕНИЕ ЧЕКБОКСА «ЗАБЛОКИРОВАТЬ ВЫЗОВ НА ТРУБКУ КМС».	22
5.12 ЗАПРОС УРОВНЯ ЛИНИИ В КВАРТИРЕ.	23
5.13 ЗАПРОС ВЕРСИИ ПРОШИВКИ АДАПТЕРА.	23
5.14 ПРОШИВКА АДАПТЕРА ЧЕРЕЗ API.	23
ПРИЛОЖЕНИЯ	24
ПРИЛОЖЕНИЕ А. СХЕМЫ ПОДКЛЮЧЕНИЯ КОММУТАТОРОВ К АДАПТЕРУ	24
ПРИЛОЖЕНИЕ Б. ГАРАНТИЙНЫЕ ОБЯЗАТЕЛЬСТВА	29
ПРИЛОЖЕНИЕ В. ПРАВА И ПОДДЕРЖКА	32

Глава 1. Меры предосторожности

Перед использованием устройства необходимо помнить нижеследующее.

Данный продукт удовлетворяет всем требованиям безопасности. Однако, как и любой электроприбор, в случае неправильного использования может вызвать пожар, что, в свою очередь, может повлечь за собой серьезные последствия. **Во избежание несчастных случаев обязательно изучите инструкцию.**

ВНИМАНИЕ!

Используйте при эксплуатации только совместимые устройства. Использование устройств, не одобренных производителем, недопустимо.

Соблюдайте инструкцию по эксплуатации!

Избегайте длительного использования или хранения Адаптера в неблагоприятных условиях:

- При слишком высоких или низких температурах (рабочая температура устройств от -10 до +50 °С).
- Избегайте попадания прямых солнечных лучей в течение длительного времени, а также нахождения поблизости отопительных и обогревательных приборов.
- Избегайте близости с водой или источниками влажности.
- Избегайте близости с устройствами, обладающими большим электромагнитным эффектом.
- Недопустима установка в местах с сильной вибрацией.

ВНИМАНИЕ!

В случае неисправности Адаптера свяжитесь с сервисным центром ООО «НПП «Бевард».

В случае некорректной работы Адаптера:

- При обнаружении дыма или необычного запаха.
- При попадании воды или других инородных объектов внутрь.
- При повреждении корпуса.

Выполните следующие действия:

- Отключите Адаптер от источника питания и отсоедините все остальные провода.
- Свяжитесь с сервисным центром ООО «НПП «Бевард». Контактные данные Вы можете найти на сайте <http://www.beward.ru/>.

Транспортировка

При транспортировке Адаптера положите его в упаковку производителя или любой другой материал соответствующего качества и ударопрочности.

Вентиляция

Во избежание перегрева, ни в коем случае не блокируйте циркуляцию воздуха вокруг Адаптера.

Чистка

Используйте мягкую сухую ткань для протирания внешних поверхностей. Для трудновыводимых пятен используйте небольшое количество чистящего средства, после чего насухо вытрите поверхность.

Не используйте летучие растворители, такие как спиртосодержащие средства или бензин, так как они могут повредить корпус Адаптера.

Глава 2. Общие сведения

Внимание! Работа адаптера DMX100A2 возможна только совместно с IP-кодером B102S, приобретается отдельно.

BEWARD DMX100A2 – позволяет IP-кодеру BEWARD B102S захватывать, кодировать и перераспределять сигнал в координатно-матричной сети аналогового, многоабонентского домофона, а так же совершать вызов с аналоговой трубки квартиры на заранее настроенный номер по протоколу SIP (существуют ограничения, см.п. 5.1.8 и 5.1.9). Один адаптер позволяет делать перехват 100 абонентов, но существует возможность подключить до 4-х адаптеров к одному домофону, при этом кол-во абонентов увеличивается до 400. При вызове с аналогового, многоабонентского домофона определенной квартиры, происходит перехват сигнала адаптером и одновременная его передача в аналоговую трубку. Далее перехваченный сигнал кодируется и по протоколу SIP идет вызов на заранее сохраненные для этой квартиры номера. При этом кто первый поднял трубку, тот и продолжает разговор, все остальные вызываемые участники отключаются.



Рис. 2.1

Управление доступом возможно с любого компьютера (ноутбука) под Windows или мобильного устройства под Android или iOS. За счет поддержки SIP-протокола появляется возможность принимать вызов и открывать дверь в тональном режиме с обычного сотового или городского телефона. SIP домофон может быть легко внедрен как в существующую офисную IP-телефонную сеть, так и в масштабную, территориально-распределенную систему. Количество SIP домофонов в одной сети не ограничено.

2.1 Основные характеристики

- Перехват сигнала координатно-матричной сети аналоговой домофонии 100 абонентов (расширение до 400)

- Вызов с аналоговой трубки квартиры на заранее настроенный номер по протоколу SIP
- Одновременный вызов по протоколу SIP (либо P2P) и на аналоговую трубку домофона
- Настраиваемая блокировка вызова на аналоговую трубку домофона и SIP/P2P для каждой квартиры
- До 5 одновременных направлений вызова по SIP для каждой квартиры
- Вызов на аналоговую трубку домофона через Интернет/локальную сеть
- Запись IP вызова на карту памяти, FTP
- Подключение к SIP-клиентам через Интернет без статических IP-адресов
- Открытие двери с сотового телефона без приложений (DTMF)
- Одновременное кодирование двух потоков в формате H.264 и MJPEG
- Наблюдение и настройка при помощи стандартного веб-браузера
- Детекция движения, запись по событиям
- Подключение внешних датчиков тревоги, исполнительных устройств
- Поддержка двусторонней голосовой связи в реальном времени (дуплекс)
- Поддержка карт памяти microSDHC до 32Гб
- Металлический корпус, эксплуатация в диапазоне температур от -10 до +50°C
- Передача экстренного аудиосообщения во все трубки подъезда
- Режим прозрачности в случае сбоя или обновления прошивки
- Восьми уровневая настройка чувствительности микрофона домофона и громкости динамика аналоговой трубки домофона
- Анализ состояния трубок координатно-матричной сети
- Возможность настройки уровня поднятия трубки и открытия двери (компенсация длинных линий)

2.2 Комплект поставки

- Адаптер
- Комплект крепежа к поверхности
- Клемма (7шт.)
- Упаковочная тара

ВНИМАНИЕ!

BEWARD оставляет за собой право на изменение комплектации оборудования и изменение любых его характеристик без предварительного уведомления.

Глава 3. Основные элементы устройства

3.1. Основные элементы Адаптера



Рис. 3.1

RS-485: разъем для подключения адаптера к шине передачи данных кодера B102S.

Audio: разъем для подключения адаптера к аудио входу и выходу кодера B102S.

PWR: светодиодный индикатор. Светится красным цветом при наличии питания на устройстве. Так же светодиод гаснет на 0.05 секунды при ответе на команду и мигает с периодом 0.5 секунды при обновлении прошивки адаптера, либо при ее отсутствии.

DC 12V8A: разъем для подключения блока питания постоянного напряжения 12 вольт и мощностью не менее 100Вт, подключение столь мощного блока питания необходимо для работы функционала «Передача экстренного сообщения во все трубки подъезда», при этом основной функционал адаптера также будет работать.

12V1A: разъем для подключения блока питания постоянного напряжения 12 вольт и мощностью не менее 12 Вт в случае если вы не планируете использовать функционал «Передача экстренного сообщения во все трубки подъезда». Не подключайте этот блок питания, если у вас уже подключен блок питания к разъему **12V8A**.

Input E0-E9: разъем для подключения шины единиц коммутатора/блока управления.

Input D0-D9: разъем для подключения шины десятков коммутатора/блока управления.



Рис. 3.2

Device address: двойной переключатель, в зависимости от положения переключателей изменяется адрес адаптера на шине RS-485. **На одной шине RS-485 не должно быть 2-х и более адаптеров с одинаковыми адресами!** Необходимость подключения 2-х и более адаптеров (максимум 4) возникает, когда в подъезде к домофону подключено более одного коммутатора, как правило – это подъезд в котором более 100 квартир. Для домофонов, отличных от «Метаком» необходимо для адаптера, который подключен к коммутатору обслуживающему первую сотню квартир в подъезде назначить адрес 0. Для адаптера, который подключен к коммутатору обслуживающему вторую сотню квартир в подъезде назначить адрес 1. Для адаптера, который подключен к коммутатору обслуживающему третью сотню квартир в подъезде назначить адрес 2. Для адаптера, который подключен к коммутатору обслуживающему четвертую сотню квартир в подъезде назначить адрес 3. Для коммутаторов домофона «Метаком» назначение адреса адаптерам и схему подключения шины десятков и единиц см. в п.4.2.2.

Output D0-D9: разъем для подключения шины десятков аудио трубок абонентов.

Output E0-E9: разъем для подключения шины единиц аудио трубок абонентов.

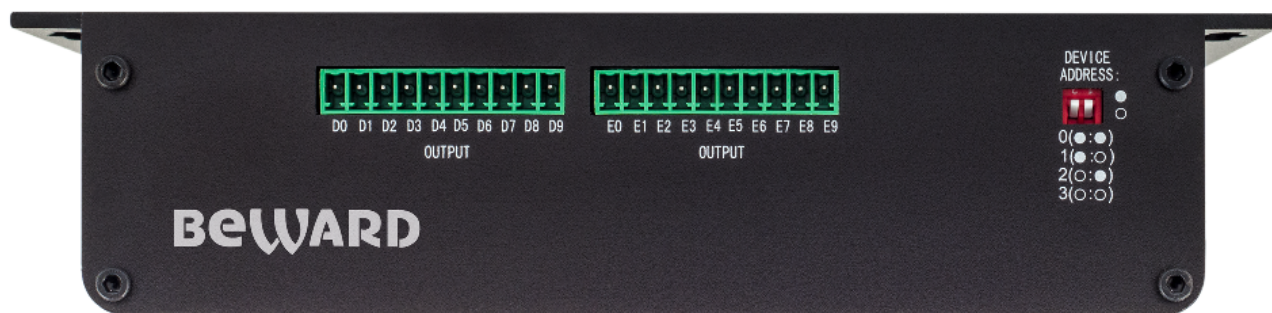
Глава 4. Установка и подключение Адаптера

4.1 Рекомендации по установке

В данном разделе приведен краткий список рекомендаций, которые необходимо учитывать при монтаже оборудования:

- Избегайте попадания на Адаптер прямых солнечных лучей в течение длительного времени, а также нахождения поблизости отопительных и обогревательных приборов.
- Избегайте близости с водой или источниками влажности.
- Избегайте близости с устройствами-генераторами мощных электромагнитных волн.
- Убедитесь в возможности размещения устройства с учетом подвода соединительных кабелей.

4.2. Монтаж и подключение Адаптера

Для монтажа выполните следующие действия:

Монтаж адаптера/ов и кодера производите на плоскую поверхность. Закрепите на поверхности с помощью 4-х саморезов (идут в комплекте).

4.2.1 Схема подключения Адаптера выглядит следующим образом (в подключении шины десятков и единиц домофонов «Метаком» есть тонкости, см. Приложение А):



Рис. 4.2.1

ВНИМАНИЕ!

Для корректной передачи данных между IP кодером B102S и адаптером/адаптерами DMX100A2 по шине RS-485, необходимо: только на крайний адаптер, на шину RS-485 подключать терминальный резистор сопротивлением 120 Ом (идет в комплекте).

Глава 5. Настройка адаптера

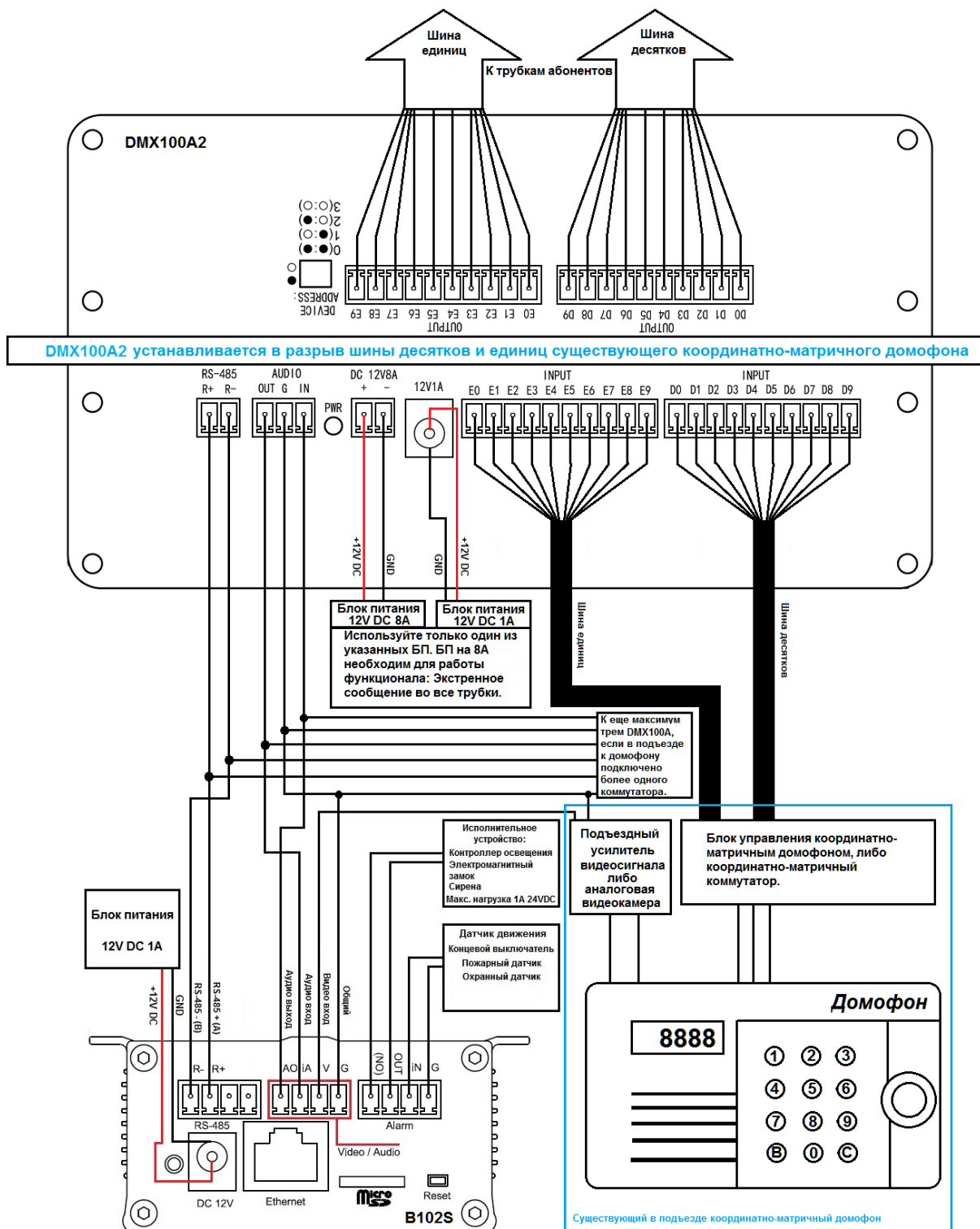
В данной главе будут рассмотрены настройки IP-кодера B102S связанные исключительно при совместной работе с адаптером DMX100A2. Остальные настройки кодера B102S смотрите в его руководствах.

В настройках IP-кодера существует раздел КМС (координатно-матричные сети), в нем производится настройка кодера на работу с адаптером/ами DMX100A2 см. рисунок 5.1.

5.1 Конфигурация адаптера.

В данном разделе выберете меню «Конфигурация»

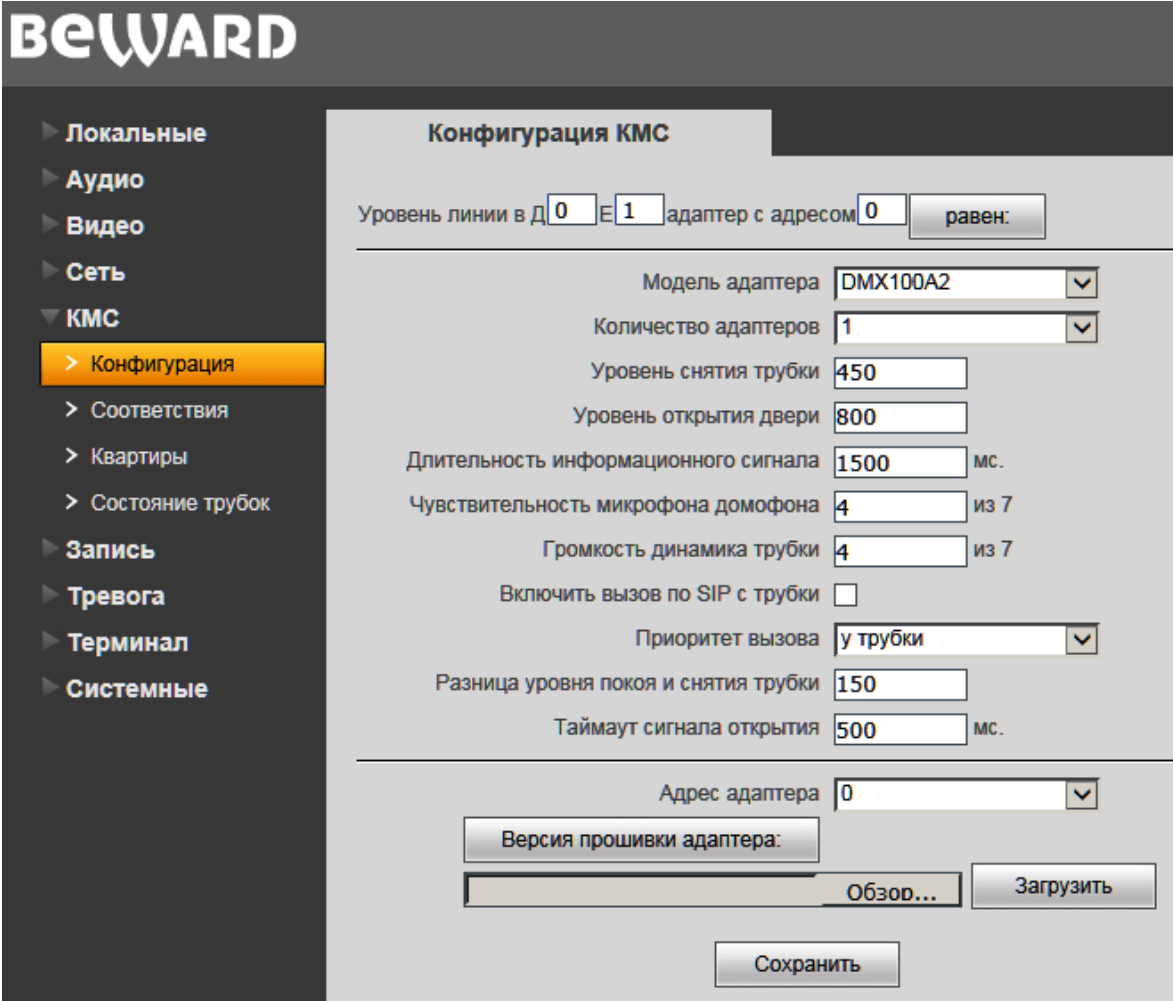

The screenshot displays the BEWARD web interface for configuring the KMS (Coordinate Matrix Networks) section. The left sidebar menu is expanded to show 'Конфигурация' (Configuration) under the 'КМС' (KMS) category. The main configuration area is titled 'Конфигурация КМС' and contains the following settings:

- Уровень линии в Д: 0 Е: 1 адаптер с адресом 0
- Модель адаптера: DMX100A2 (dropdown menu)
- Количество адаптеров: 1 (dropdown menu)
- Уровень снятия трубки: 450 (input field)
- Уровень открытия двери: 800 (input field)
- Длительность информационного сигнала: 1500 мс. (input field)
- Чувствительность микрофона домофона: 4 из 7 (input field)
- Громкость динамика трубки: 4 из 7 (input field)
- Включить вызов по SIP с трубки:
- Приоритет вызова: у трубки (dropdown menu)
- Разница уровня покоя и снятия трубки: 150 (input field)
- Таймаут сигнала открытия: 500 мс. (input field)
- Адрес адаптера: 0 (dropdown menu)
- Версия прошивки адаптера:
-
-

Рис. 5.1

Последовательность действий в данном меню следующая:

1. В выпадающем меню «Модель адаптера» выберете MDX100A2.
2. В выпадающем меню «Количество адаптеров» выберете количество адаптеров подключенных к кодеру B102S и нажмите кнопку «Сохранить». Если подключение адаптеров к кодеру и установка адресов адаптеров выполнены верно (здесь и далее по тексту под

адресом адаптера подразумевается его адрес на шине RS-485, см главу 3.1), тогда появится надпись «Сохранено», если нет, то появится надпись «Ошибка» и вам надо будет проверить правильность подключения адаптеров к кодеру, наличие питания на всех устройствах и правильность выставленных адресов адаптеров.

3. В поля справа от кнопки «равен» введите адрес самой удаленной от адаптеров квартиры. В данной квартире убедитесь, что трубка подключена и она не снята, нажмите кнопку «равен» при этом справа от нее появиться сообщение «равен»: xxx. Запишите полученное значение xxx, это будет уровень покоя трубки. Снимите трубку, нажмите и держите нажатой кнопку открыть дверь на трубке этой квартиры и еще раз нажмите кнопку «равен», запишите полученное значение, это будет уровень нажатой кнопки открыть дверь. Далее, к полученному значению уровня покоя трубки прибавьте 50 и занесите полученное значение в поле «Уровень снятия трубки». От полученного значения уровня нажатой кнопки открыть дверь отнимите 50 и занесите полученное значение в поле «Уровень открытия двери». Снимите трубку и нажмите кнопку «равен», запишите полученное значение, это будет уровень снятой трубки, от ее значения отнимите уровень покоя трубки и от полученного значения отнимите 50, полученное значение занесите в поле «Разница уровня покоя и снятия трубки» и нажмите кнопку «Сохранить».

4. В поле «Длительность информационного сигнала» введите длительность информационного сигнала в миллисекундах умноженную на 1,5. Информационный сигнал – это короткий звуковой сигнал посылаемый в координатно-матричной домофонии в квартиру к примеру при открытии двери по привязанному к ней ключу или коду. Этот сигнал информирует хозяина квартиры о том, что кто-то прошел по его ключу/коду.

5. Для прошивки микроконтроллера адаптера необходимо выбрать его адрес в поле «Адрес адаптера», далее выбрать прошивку нажав кнопку «Обзор» и запустить процесс прошивки нажав кнопку «Загрузить». О необходимости прошивки вы можете судить узнав текущую версию прошивки адаптера нажав кнопку «Версия прошивки адаптера», если она старше той, что выложена на сайте Бевард, в разделе файлы, то вам необходимо выполнить обновление.

6. «Чувствительность микрофона домофона» опытным путем подберите необходимое значение. После изменения параметра не забывайте нажимать кнопку «Сохранить»

7. «Громкость динамика трубки» опытным путем подберите необходимое значение. После изменения параметра не забывайте нажимать кнопку «Сохранить»

8. «Включить вызов по SIP с трубки» включите данный чекбокс, если вы планируете использовать функционал вызова по SIP с аналоговой трубки. После изменения параметра не забывайте нажимать кнопку «Сохранить». Вызов производится следующим образом: поднимите аналоговую трубку и дождитесь звукового сигнала (время ожидания не более 3-х секунд), для подтверждения вызова нажмите кнопку «Открыть дверь». **Внимание!**

одновременный вызов с нескольких трубок не возможен, приоритет будет у того, кто первым поднял трубку и подтвердил вызов нажатием кнопки «Открыть дверь».

Настройки направления вызова см. в п.5.3

9. «Приоритет вызова» установите приоритет вызова в случае одновременного вызова и с аналоговой трубки и с домофона. После изменения параметра не забывайте нажимать кнопку «Сохранить».

10. «Таймаут сигнала открытия» это время на которое адаптер посылает сигнал открытия двери. Аналогично тому, сколько бы вы держали кнопку открыть дверь нажатой. После изменения параметра не забывайте нажимать кнопку «Сохранить».

ВНИМАНИЕ!

Не отключайте питание адаптера и кодера и не отключайте шину RS-485 во время прошивки.

5.2 Соответствие номеров квартир.

BEWARD Просмотр Воспроизведение Наст

Локальные
Аудио
Видео
Сеть
КМС
Конфигурация
Соответствия
Квартиры
Состояние трубок
Запись
Тревога
Терминал
Системные

Соответствие номеров квартир

Соответствие номера квартиры к шине Д и Е входа адаптера с адресом 0

	Д0	Д1	Д2	Д3	Д4	Д5	Д6	Д7	Д8	Д9
E0	100	10	20	30	40	50	60	70	80	90
E1	1	11	21	31	41	51	61	71	81	91
E2	2	12	22	32	42	52	62	72	82	92
E3	3	13	23	33	43	53	63	73	83	93
E4	4	14	24	34	44	54	64	74	84	94
E5	5	15	25	35	45	55	65	75	85	95
E6	6	16	26	36	46	56	66	76	86	96
E7	7	17	27	37	47	57	67	77	87	97
E8	8	18	28	38	48	58	68	78	88	98
E9	9	19	29	39	49	59	69	79	89	99

Соответствие номера квартиры к шине Д и Е входа адаптера с адресом 1

	Д0	Д1	Д2	Д3	Д4	Д5	Д6	Д7	Д8	Д9
E0	200	110	120	130	140	150	160	170	180	190
E1	101	111	121	131	141	151	161	171	181	191
E2	102	112	122	132	142	152	162	172	182	192
E3	103	113	123	133	143	153	163	173	183	193
E4	104	114	124	134	144	154	164	174	184	194
E5	105	115	125	135	145	155	165	175	185	195
E6	106	116	126	136	146	156	166	176	186	196
E7	107	117	127	137	147	157	167	177	187	197
E8	108	118	128	138	148	158	168	178	188	198
E9	109	119	129	139	149	159	169	179	189	199

Соответствие номера квартиры к шине Д и Е входа адаптера с адресом 2

	Д0	Д1	Д2	Д3	Д4	Д5	Д6	Д7	Д8	Д9
E0	300	210	220	230	240	250	260	270	280	290
E1	201	211	221	231	241	251	261	271	281	291
E2	202	212	222	232	242	252	262	272	282	292
E3	203	213	223	233	243	253	263	273	283	293
E4	204	214	224	234	244	254	264	274	284	294
E5	205	215	225	235	245	255	265	275	285	295
E6	206	216	226	236	246	256	266	276	286	296
E7	207	217	227	237	247	257	267	277	287	297
E8	208	218	228	238	248	258	268	278	288	298
E9	209	219	229	239	249	259	269	279	289	299

Соответствие номера квартиры к шине Д и Е входа адаптера с адресом 3

	Д0	Д1	Д2	Д3	Д4	Д5	Д6	Д7	Д8	Д9
E0	400	310	320	330	340	350	360	370	380	390
E1	301	311	321	331	341	351	361	371	381	391
E2	302	312	322	332	342	352	362	372	382	392
E3	303	313	323	333	343	353	363	373	383	393
E4	304	314	324	334	344	354	364	374	384	394
E5	305	315	325	335	345	355	365	375	385	395
E6	306	316	326	336	346	356	366	376	386	396
E7	307	317	327	337	347	357	367	377	387	397
E8	308	318	328	338	348	358	368	378	388	398
E9	309	319	329	339	349	359	369	379	389	399

Настройки соответствия квартир:

Автозаполнение соответствий по модели коммутатора

Квартиры в подъезде начинаются с номера:

В данные таблицы занесите привязки номеров квартир к шине десятков и единиц для каждого адаптера. Настройки привязки можно сохранить/загрузить используя кнопки Экспорт/Импорт. Так же доступно автозаполнение таблиц по заранее заготовленным типовым решениям.

5.3 Настройка вызова квартир.

Внимание! Перед тем как настраивать вызовы на квартиры, необходимо настроить SIP соединение IP-кодера, для этого обратитесь к руководству по эксплуатации IP-кодера.

Выберите меню «Квартиры»

The screenshot shows the 'Настройка квартир' (Apartment Settings) page in the BEWARD web interface. On the left is a sidebar menu with categories: Локальные, Аудио, Видео, Сеть, КМС (with sub-items: Конфигурация, Соответствия, Квартиры, Состояние трубок), Запись, Тревога, Терминал, and Системные. The 'Квартиры' item is highlighted. The main content area has a title 'Настройка квартир' and the following elements: a 'Выбор' section with a checkbox 'Не показывать пустые' and 'Предыдущая'/'Следующая' buttons; a 'Поиск' section with a dropdown menu 'Номер квартиры' and a 'Поиск' button; an 'Очистка квартир' section with input fields for a range and an 'Очистить' button; a 'Номер квартиры:' section with a text input '1' and a checkbox 'Очистить'; a 'Заблокировать вызов на трубку КМС' section with a checkbox; a 'Номера при вызове с домофона' section with a checkbox 'Активны'; five 'Телефон #' input fields; a 'Номер при вызове с трубки' section with a checkbox 'Активен'; a 'Телефон:' input field; and a 'Сохранить' button at the bottom.

Рис. 5.2

В данном меню можно изменять номер настраиваемой квартиры нажимая кнопки «Следующая» «Предыдущая», при этом он будет отображаться в поле справа от надписи «Номер квартиры:». Установив чекбокс «Очистить» и нажав кнопку «Сохранить» вы очистите все настройки для выбранной квартиры, также доступна групповая очистка квартир. Для этого необходимо справа от надписи «Очистка квартир» указать диапазон и нажать кнопку «Очистить». Для быстрой навигации по квартирам используйте «Поиск», доступен поиск по номеру квартиры и телефону/направлению вызова.

По умолчанию, для любой выбранной квартиры вызов через SIP не активен, для его активации установите чекбокс Номера при вызове с домофона «Активны» и укажите до 5 номеров/направлений вызова по SIP. Также доступна блокировка вызова на аналоговую домофонную трубку (по умолчанию отключена), для включения блокировки установите чекбокс «Заблокировать вызов на трубку КМС». По умолчанию, для любой выбранной

квартиры вызов с аналоговой трубки через SIP не активен, для его активации установите чекбокс Номер при вызове с трубки «Активен» и укажите номер/направление вызова по SIP. Не забывайте нажимать кнопку «Сохранить» после настройки каждой квартиры.

5.4 Анализ состояния аналоговых трубок.

Выберите меню «Адаптер»



Рис. 5.3

В данном меню можно проанализировать статус подключенных к адаптерам аналоговых координатно-матричных трубок. Для этого выберете адрес адаптера в ниспадающем меню «Адрес адаптера для сканирования» и нажмите кнопку сканировать, при этом таблица «Статус трубки в квартире» будет наполняться данными.

CGI запрос анализа по адаптерно:

<http://ip/cgi-bin/kmn.cgi?action=scan&Adapter={number}&user=admin&pwd=123456>

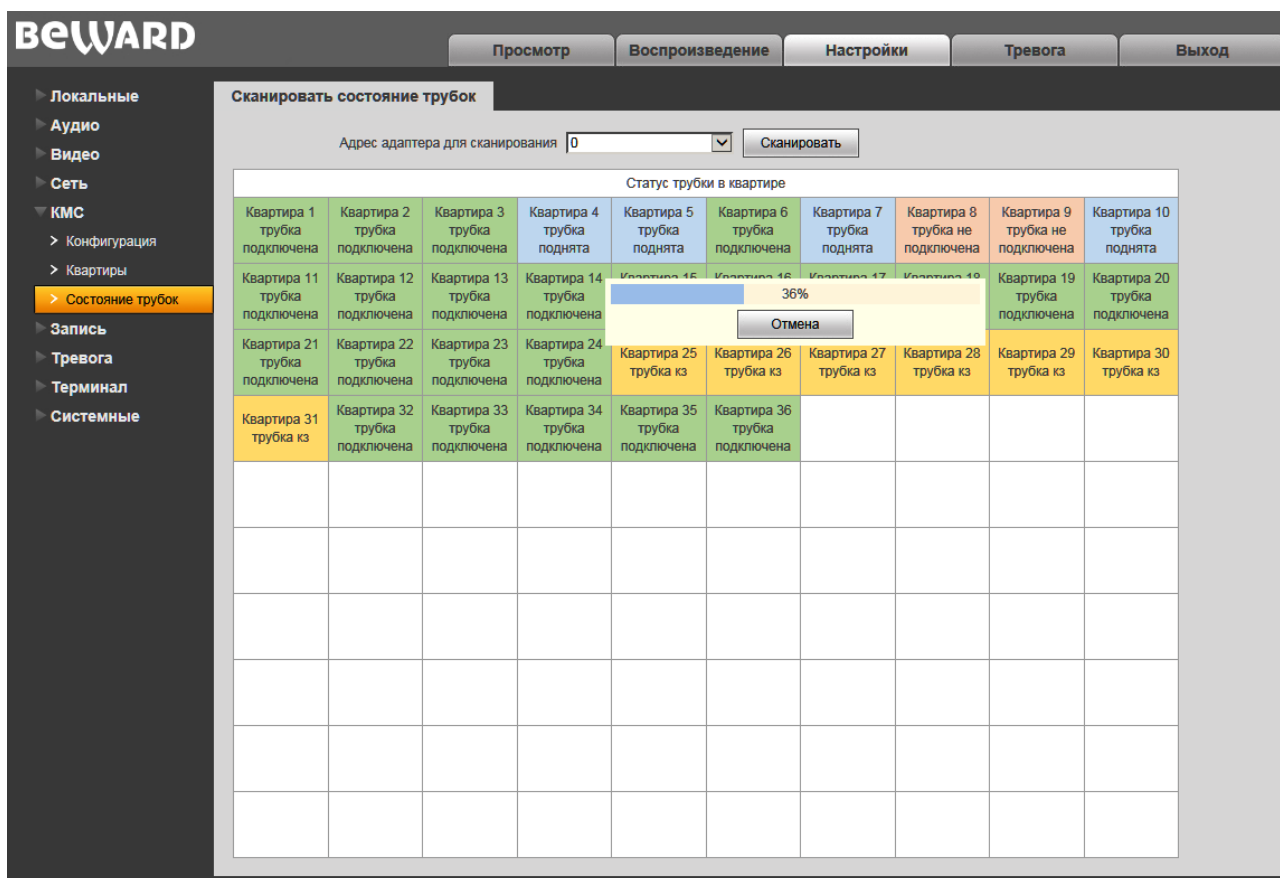
, где **ip** – вместо этого подставьте ip адрес кодера к которому подключен адаптер. **{number}** – вместо этого подставьте адрес адаптера. **admin** – вместо этого подставьте логин учетной записи кодера с правами администратора. **123456** – вместо этого подставьте пароль учетной записи кодера с правами администратора.

Ответ:

Номер квартиры1:Статус1
 Номер квартиры2:Статус2
 Номер квартиры3:Статус3
 и т.д.

CGI запрос анализа по квартирно:

<http://ip/cgi-bin/kmn.cgi?action=status&Apartment={number}&user=admin&pwd=123456>

, где **ip** – вместо этого подставьте ip адрес кодера к которому подключен адаптер. **{number}** – вместо этого подставьте номер квартиры. **admin** – вместо этого подставьте логин учетной записи кодера с правами администратора. **123456** – вместо этого подставьте пароль учетной записи кодера с правами администратора.

Ответ:

Статус

Статус:

0 - не подключена

1 - подключена

2 - поднята

3 – КЗ

5.5 Тревожное событие от факта вызова.

При подключении к кодеру B102S адаптера/ов DMX100A2 в разделе «Тревога» в меню «Сенсор» появляется дополнительный 2-й канал тревоги. Он срабатывает от факта вызова квартиры. Описание настроек тревожных событий смотрите в руководстве к кодеру.



Рис. 5.4

5.6 Вызов квартиры через Ethernet.

Вызов на аналоговую координатно-матричную трубку возможен только по HTTP запросу:

`http://ip/cgi-bin/kmn.cgi?action=call&Status={0|1}&Apartment={номер квартиры}&user=admin&pwd=123456`

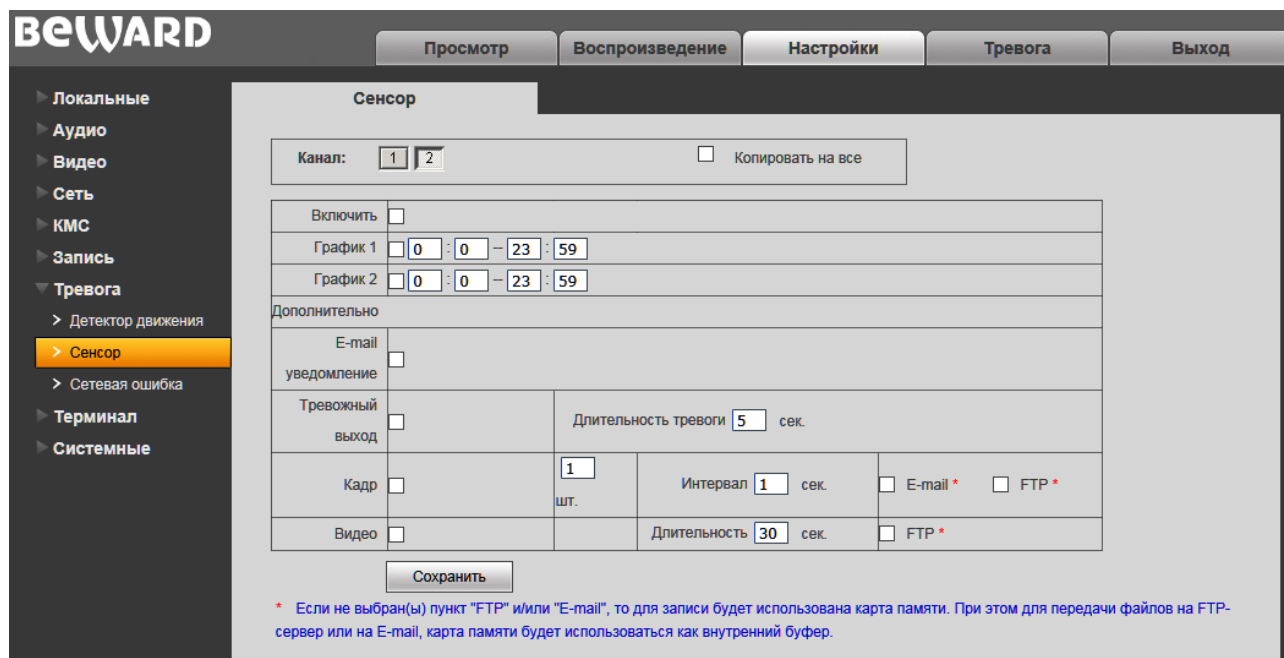
, где **ip** – вместо этого подставьте ip адрес кодера к которому подключен адаптер.

{0|1} – вместо этого подставьте 1 для начала вызова и 0 для окончания вызова. **{номер квартиры}** – вместо этого подставьте номер вызываемой квартиры. **admin** – вместо этого подставьте логин учетной записи кодера с правами администратора. **123456** – вместо этого подставьте пароль учетной записи кодера с правами администратора.

Для передачи звука на устройство надо использовать команду, синтаксис запроса:

`http://<server ipaddr>/cgi-bin/transmitaudio.cgi?user=admin&pwd=123456`

Заголовки запроса:

Метод: POST

Connection: Keep-Alive

Content-Type: <AudioType>;boundary=audio

AudioType заполняется из списка допустимых значений параметра AudioType команды audio.cgi (Audio parameter).

Тело запроса (данные, передаваемые в потоке):

```
<audio data>
--audio
<audio data>
--audio
...
<audio data>
--audio
--
```

Для приема звука с устройства используйте RTSP поток. Для более подробного описания API и по вопросам интеграции, обратитесь в техническую поддержку компании Бевард, отдел интеграции.

5.6.1 Анализ статуса при вызове квартиры через Ethernet.

Запрос:

```
http://ip/cgi-bin/kmn_cgi?action=callstate&user=admin&pwd=123456
```

, где ip – вместо этого подставьте ip адрес кодера к которому подключен адаптер. admin – вместо этого подставьте логин учетной записи кодера с правами администратора. 123456 – вместо этого подставьте пароль учетной записи кодера с правами администратора.

Ответ:

CallState=state, где state

0 - нет вызова / абонент повесил трубку

1 - идет вызов

2 - идет разговор

5.7 Передача во все квартиры экстренного аудиосообщения.

Запрос:

```
http://ip/cgi-bin/kmn_cgi?action=alert&Status={0|1}&user=admin&pwd=123456
```

, где ip – вместо этого подставьте ip адрес кодера к которому подключен адаптер. {0|1} – вместо этого подставьте 1 для начала вызова и 0 для окончания вызова. admin – вместо этого подставьте логин учетной записи кодера с правами администратора. 123456 – вместо этого подставьте пароль учетной записи кодера с правами администратора.

Для передачи звука на устройство надо использовать команду, синтаксис запроса:

`http://<server ipaddr>/cgi-bin/transmitaudio.cgi?user=admin&pwd=123456`

Заголовки запроса:

Метод: POST

Connection: Keep-Alive

Content-Type: <AudioType>;boundary=audio

AudioType заполняется из списка допустимых значений параметра AudioType команды audio.cgi (Audio parameter).

Тело запроса (данные, передаваемые в потоке):

<audio data>

--audio

<audio data>

--audio

...

<audio data>

--audio

--

Для более подробного описания API и по вопросам интеграции, обратитесь в техническую поддержку компании Бевард, отдел интеграции.

5.8 Смена мелодии вызова абонента и информационного сигнала.

Запрос для смены мелодии вызова абонента:

`http://ip/cgi-bin/kmn.cgi?action=setmelody&Adapter={number}&Melody={0-99},{0-99},{0-99},{0-99},{0-99},{0-99},{0-99},{0-99},{0-99},{0-99},{0-99},{0-99},{0-99},{0-99},{0-99},{0-99}&user=admin&pwd=123456`

Запрос для смены информационного сигнала:

`http://ip/cgi-bin/kmn.cgi?action=setmelody&Adapter={number}&Melody={0-99},{0-99},{0-99},{0-99}&user=admin&pwd=123456`

, где `ip` – вместо этого подставьте ip адрес кодера к которому подключен адаптер. `{number}` – вместо этого подставьте адрес адаптера на котором планируете сменить мелодию. `{0-99}` – это нота, они будут проигрываться последовательно, тональность закодирована в десятках, длительность в единицах:

Значение десятков	Частота, Гц		Значение единиц	Длительность
0	0		0	0,05 секунды
1	523		1	0,1 секунды
2	587		2	0,15 секунды
3	659		3	0,2 секунды
4	698		4	0,25 секунды
5	784		5	0,3 секунды
6	880		6	0,35 секунды
7	988		7	0,4 секунды
8	1047		8	0,45 секунды
9	1175		9	0,5 секунды

Внимание! Общая длительность мелодии вызова абонента не должна превышать 4.5 секунды. Общая длительность информационного сигнала не должна превышать 0,8 секунды.

admin – вместо этого подставьте логин учетной записи кодера с правами администратора. **123456** – вместо этого подставьте пароль учетной записи кодера с правами администратора.

5.9 Включение/отключение принудительной SIP перерегистрации при вызове.

Запрос на установку:

<http://ip/cgi-bin/sip.cgi?action=set&SendRegOnCall1={on|off}&SendRegOnCall2={on|off}&user=admin&pwd=123456>

Запрос статуса:

<http://ip/cgi-bin/sip.cgi?action=get&user=admin&pwd=123456>

Ответ:

SendRegOnCall1 - принудительная переавторизация при вызове аккаунта 1.

SendRegOnCall2 - принудительная переавторизация при вызове аккаунта 2.

, где **ip** – вместо этого подставьте ip адрес кодера к которому подключен адаптер. **admin** – вместо этого подставьте логин учетной записи кодера с правами администратора. **123456** – вместо этого подставьте пароль учетной записи кодера с правами администратора. **on** – включен, **off** – выключен.

5.10 Настройка квартир через API.

Запрос статуса:

`http://ip/cgi-bin/apartments_cgi?action=get&Apartment={number}&user=admin&pwd=123456`

Ответ:

BlockKMNHandset=close
PhonesActive=close
Phone1=
Phone2=
Phone3=
Phone4=
Phone5=
HandsetPhoneActive=close
HandsetPhone=

, где **ip** – вместо этого подставьте ip адрес кодера к которому подключен адаптер. **admin** – вместо этого подставьте логин учетной записи кодера с правами администратора. **123456** – вместо этого подставьте пароль учетной записи кодера с правами администратора. **{number}** – вместо этого подставьте номер квартиры. **{open|close}** – вместо этого для установки чекбокса подставьте open, для снятия чекбокса подставьте close.

5.11 Включение/отключение чекбокса «Заблокировать вызов на трубку КМС».

Запрос на установку:

`http://ip/cgi-bin/apartments_cgi?action=set&Apartment={number}&BlockKMNHandset={open|close}&user=admin&pwd=123456`

Запрос статуса:

`http://ip/cgi-bin/apartments_cgi?action=get&Apartment={number}&user=admin&pwd=123456`

Ответ:

BlockKMNHandset=close
PhonesActive=close
Phone1=
Phone2=
Phone3=
Phone4=
Phone5=
HandsetPhoneActive=close
HandsetPhone=

, где **ip** – вместо этого подставьте ip адрес кодера к которому подключен адаптер. **admin** – вместо этого подставьте логин учетной записи кодера с правами администратора. **123456** – вместо этого подставьте пароль учетной записи кодера с правами администратора. **{number}** – вместо этого подставьте номер квартиры. **{open|close}** – вместо этого для установки чекбокса подставьте open, для снятия чекбокса подставьте close.

5.12 Запрос уровня линии в квартире.

Запрос:

<http://ip/cgi-bin/kmn.cgi?action=level&Apartment={number}&user=admin&pwd=123456>

, где **ip** – вместо этого подставьте ip адрес кодера к которому подключен адаптер. **admin** – вместо этого подставьте логин учетной записи кодера с правами администратора. **123456** – вместо этого подставьте пароль учетной записи кодера с правами администратора. **{number}** – вместо этого подставьте номер квартиры.

5.13 Запрос версии прошивки адаптера.

Запрос:

<http://ip/cgi-bin/kmn.cgi?action=getversion&Adapter={number}&user=admin&pwd=123456>

, где **ip** – вместо этого подставьте ip адрес кодера к которому подключен адаптер. **admin** – вместо этого подставьте логин учетной записи кодера с правами администратора. **123456** – вместо этого подставьте пароль учетной записи кодера с правами администратора. **{number}** – вместо этого подставьте адрес адаптера версию прошивки которого вы хотите узнать.

5.14 Прошивка адаптера через API

Запрос:

<http://ip/cgi-bin/kmn.cgi?action=upgrade&Adapter={number}&user=admin&pwd=123456>

Метод: POST

, где **ip** – вместо этого подставьте ip адрес кодера к которому подключен адаптер. **admin** – вместо этого подставьте логин учетной записи кодера с правами администратора. **123456** – вместо этого подставьте пароль учетной записи кодера с правами администратора. **{number}** – вместо этого подставьте адрес адаптера который вы хотите прошить.

Приложения

Приложение А. Схемы подключения коммутаторов к адаптеру

Схема подключения коммутаторов "Метаком" COM-25U(D) к адаптерам DMX100A

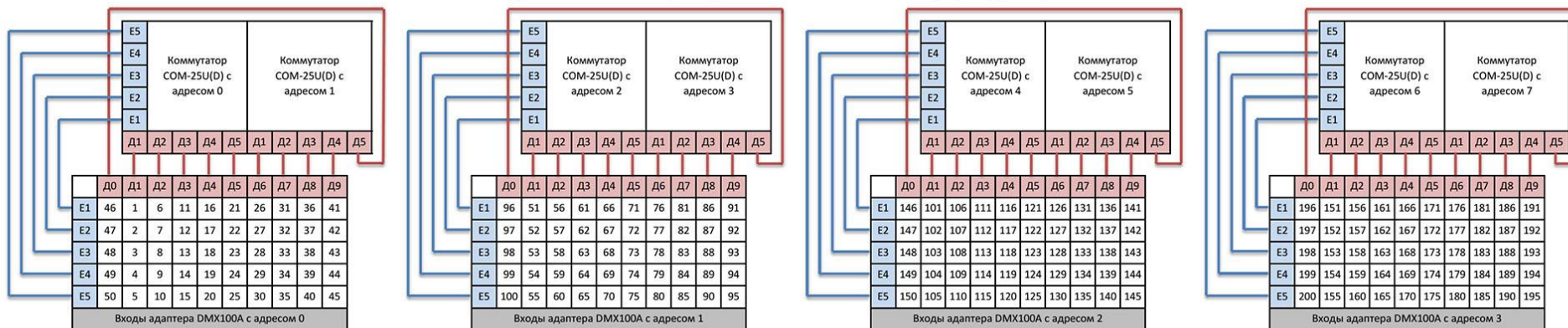

Для определения, какой номер квартиры будет вызван, необходимо к значению прибавить ("Квартиры в подъезде начинаются с номера"-1).

Схема подключения коммутаторов "Метаком" COM-80U(D) к адаптерам DMX100A

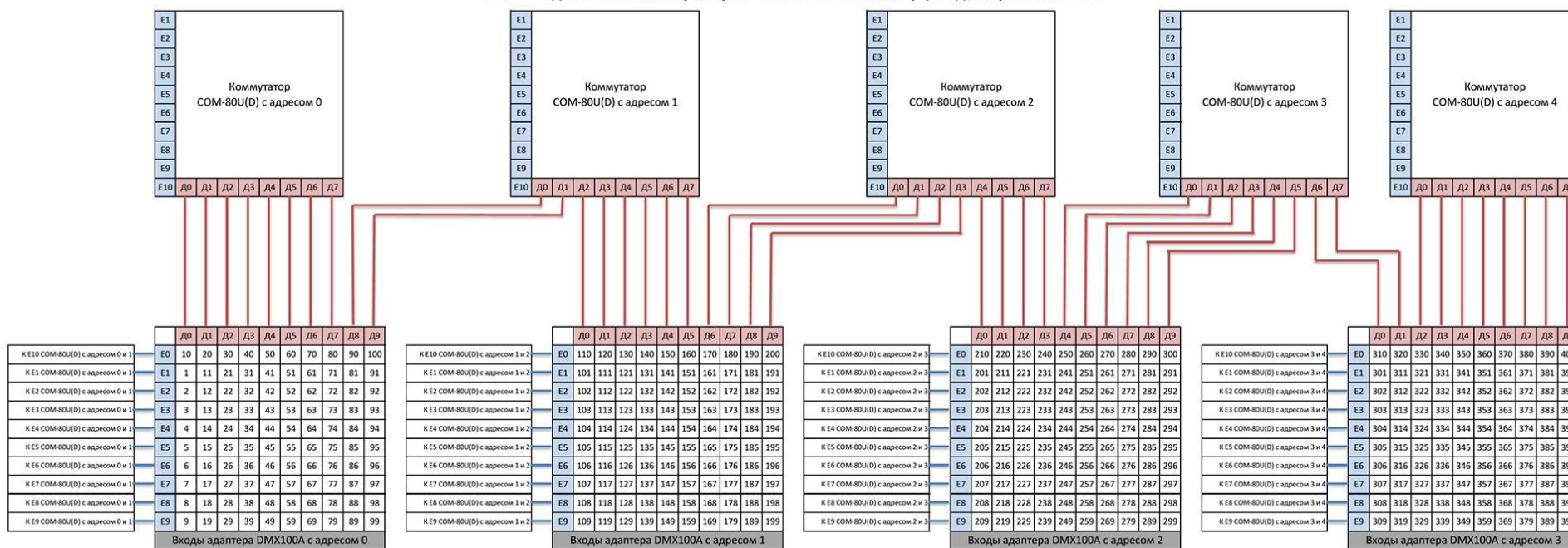

Для определения, какой номер квартиры будет вызван, необходимо к значению прибавить ("Квартиры в подъезде начинаются с номера"-1).

Схема подключения коммутаторов "Метаком" COM-100U(D) к адаптерам DMX100A

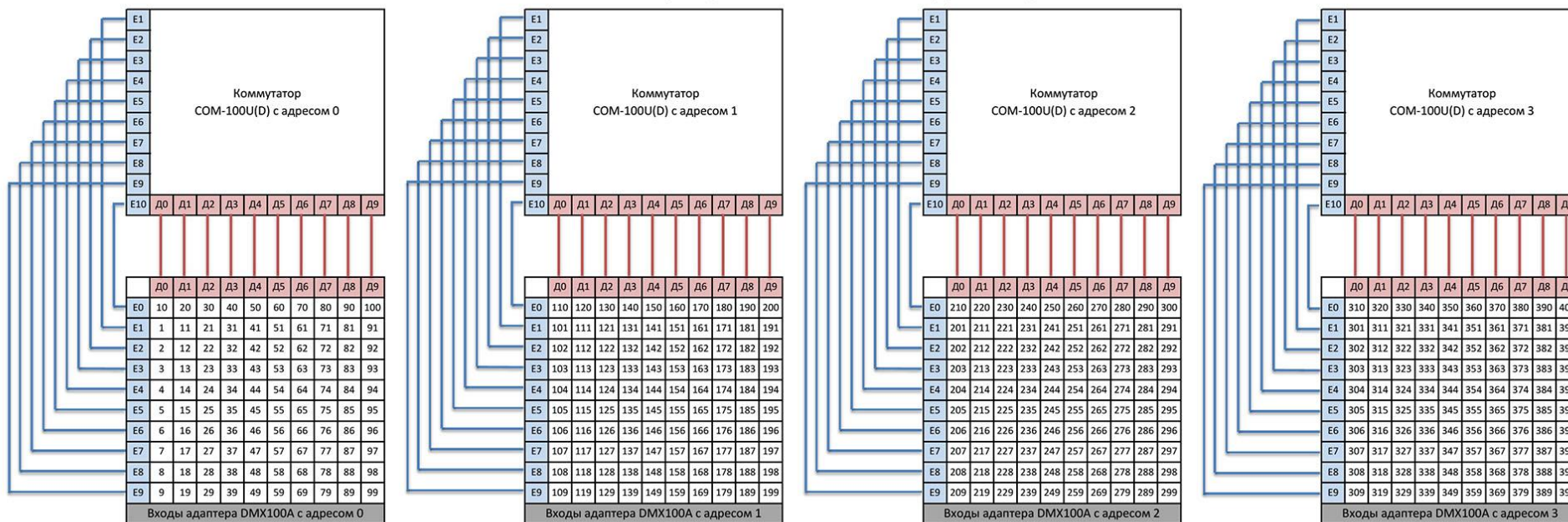

Для определения, какой номер квартиры будет вызван, необходимо к значению прибавить ("Квартиры в подъезде начинаются с номера"-1).

Схема подключения коммутаторов "Метаком" COM-160U(D) к адаптерам DMX100A

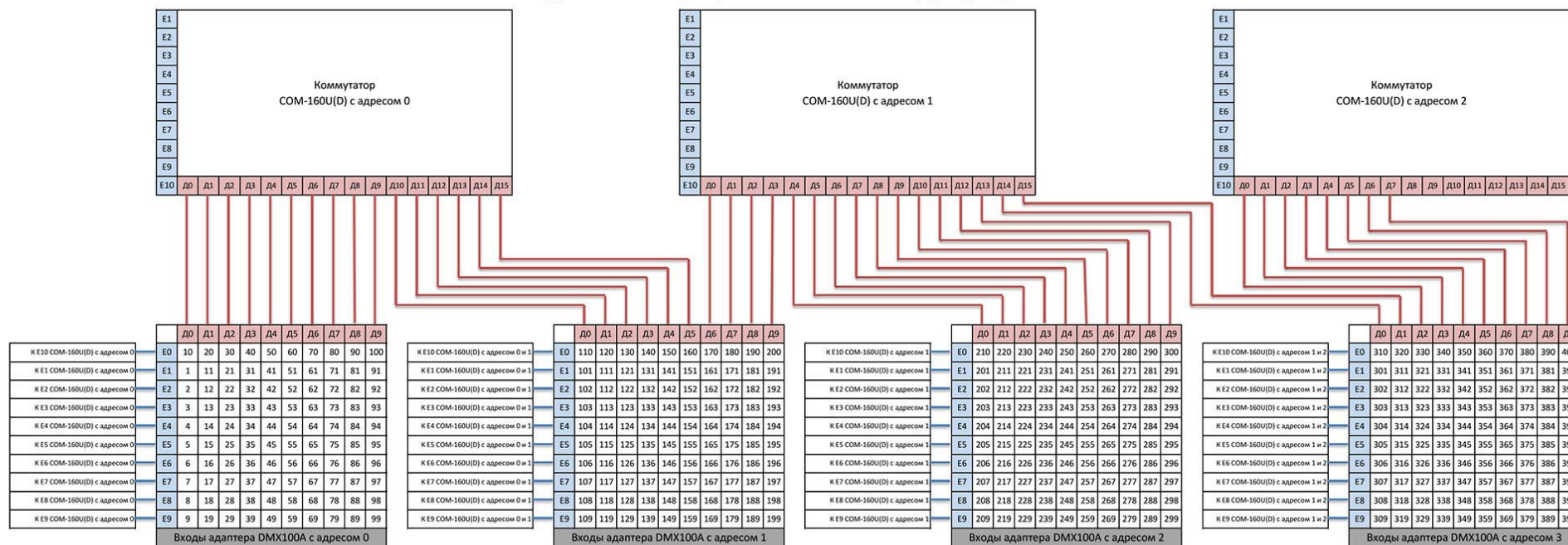

Для определения, какой номер квартиры будет вызван, необходимо к значению прибавить ("Квартиры в подъезде начинаются с номера"-1).

Схема подключения коммутаторов "Метаком" COM-220U(D) к адаптерам DMX100A

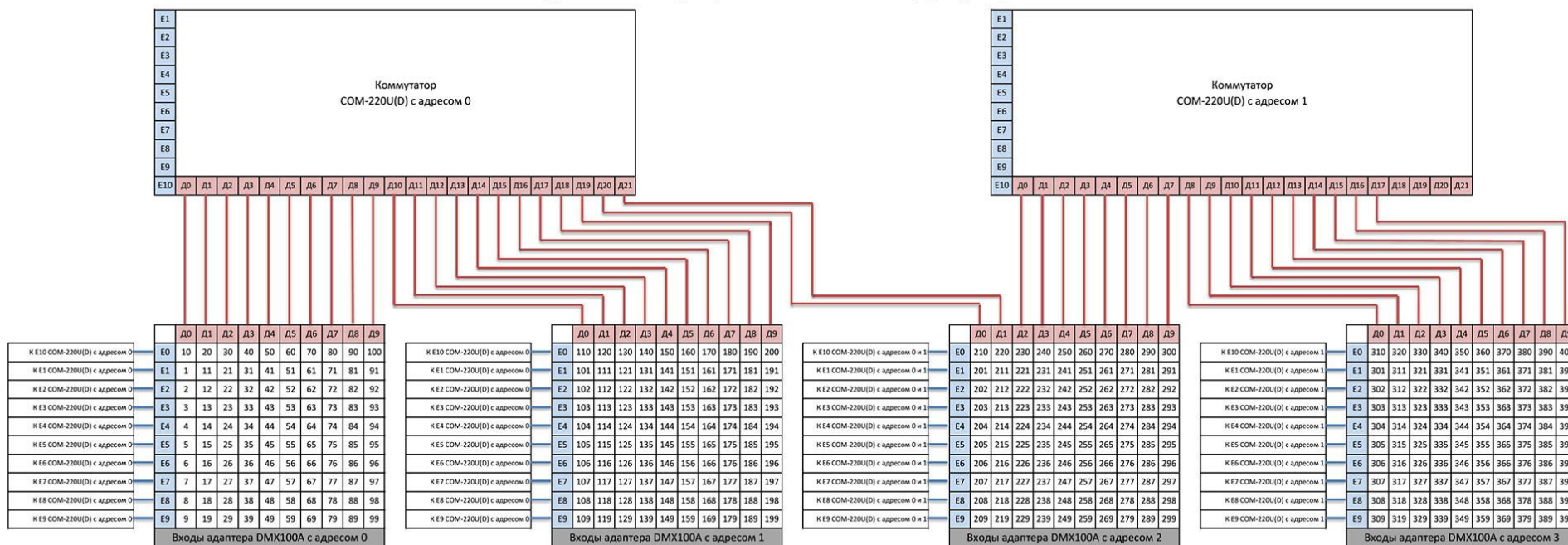

Для определения, какой номер квартиры будет вызван, необходимо к значению прибавить ("Квартиры в подъезде начинаются с номера"-1).

Приложение Б. Гарантийные обязательства

Б1. Общие сведения

а) Перед подключением оборудования необходимо ознакомиться с Руководством по эксплуатации.

б) Условия эксплуатации всего оборудования должны соответствовать ГОСТ 15150-69, ГОСТ В20.39.304-76 (в зависимости от исполнения устройства).

в) Для повышения надежности работы оборудования, защиты от бросков в питающей сети и обеспечения бесперебойного питания следует использовать сетевые фильтры и устройства бесперебойного питания.

Б2. Электромагнитная совместимость

Это оборудование соответствует требованиям электромагнитной совместимости EN 55022, EN 50082-1. Напряжение радиопомех, создаваемых аппаратурой, соответствует ГОСТ 30428-96.

Б3. Электропитание

Должно соответствовать параметрам, указанным в Руководстве по эксплуатации для конкретного устройства. Для устройств со встроенным источником питания – это переменное напряжение 220 В $\pm 10\%$, частотой 50 Гц $\pm 3\%$. Для устройств с внешним стабилизированным адаптером питания – источник питания 5 В $\pm 5\%$ или 12 В $\pm 10\%$ (напряжение пульсаций – не более 0.1 В).

Б4. Заземление

Все устройства, имеющие встроенный блок питания, должны быть заземлены путем подключения к специальным розеткам электропитания с заземлением или путем непосредственного заземления корпуса, если на нем предусмотрены специальные крепежные элементы. Заземление электропроводки здания должно быть выполнено в соответствии с требованиями ПУЭ (Правила Устройства Электроустановок). Оборудование с выносными блоками питания и адаптерами также должно быть заземлено, если это предусмотрено конструкцией корпуса или вилки на шнуре питания. Монтаж воздушных линий электропередачи и линий, прокладываемых по наружным стенам зданий и на чердаках, должен быть выполнен экранированным кабелем (или в металлорукаве), и линии должны быть заземлены с двух концов. Причем, если один конец экрана подключается непосредственно к шине заземления, то второй – подключается к заземлению через разрядник.

Б5. Молниезащита

Молниезащита должна соответствовать РД 34.21.122-87 "Инструкция по устройству молниезащиты зданий и сооружений" и ГОСТ Р 50571.18-2000, ГОСТ Р 50571.19-2000, ГОСТ Р 50571.20-2000. При прокладке воздушных линий и линий, идущих по наружной стене зданий и по чердачным помещениям, на входах оборудования должны быть установлены устройства молниезащиты.

Б6. Температура и влажность

Максимальные и минимальные значения температуры эксплуатации и хранения, а также влажности, Вы можете посмотреть в техническом описании конкретного оборудования. Максимальная рабочая температура – это температура, выше которой не должен нагреваться корпус устройства в процессе длительной работы.

Б7. Размещение

Для вентиляции устройства необходимо оставить как минимум по 5 см свободного пространства по бокам и со стороны задней панели устройства. При установке в телекоммуникационный шкаф или стойку должна быть обеспечена необходимая вентиляция. Для этого рекомендуется устанавливать в шкафу специальный блок вентиляторов. Температура окружающего воздуха и вентиляция должны обеспечивать необходимый температурный режим оборудования (в соответствии с техническими характеристиками конкретного оборудования).

Место для размещения оборудования должно отвечать следующим требованиям:

- а) Отсутствие запыленности помещения.
- б) Отсутствие в воздухе паров влаги, агрессивных сред.
- в) В помещении, где устанавливается оборудование, не должно быть бытовых насекомых.
- г) Запрещается размещать на оборудовании посторонние предметы и перекрывать вентиляционные отверстия.

Б8. Обслуживание

Оборудование необходимо обслуживать с периодичностью не менее одного раза в год. Необходимо делать визуальный осмотр в местах подвода проводников к клеммам на наличие загрязнений, если они есть, то произвести их очистку. Также необходимо протянуть винты зажимающие проводники на всех клеммах. Это позволит оборудованию работать без сбоев в течение продолжительного времени.

Б9. Подключение интерфейсов

Оборудование должно подключаться в строгом соответствии с назначением и типом установленных интерфейсов.

Б10. Гарантийные обязательства

ООО «НПП «Бевард» не гарантирует, что оборудование будет работать должным образом в различных конфигурациях и областях применения, и не дает никакой гарантии, что оборудование обязательно будет работать в соответствии с ожиданиями клиента при его применении в специфических целях.

ООО «НПП «Бевард» не несет ответственности по гарантийным обязательствам при повреждении внешних интерфейсов оборудования (сетевых, телефонных, консольных и т.п.) и самого оборудования, возникшем в результате:

- а) несоблюдения правил транспортировки и условий хранения;
- б) форс-мажорных обстоятельств (таких как пожар, наводнение, землетрясение и др.);
- в) нарушения технических требований по размещению, подключению и эксплуатации;
- г) неправильных действий при перепрошивке;
- д) использования не по назначению;
- е) механических, термических, химических и иных видов воздействий, если их параметры выходят за рамки допустимых эксплуатационных характеристик, либо не предусмотрены технической спецификацией на данное оборудование;
- ж) воздействия высокого напряжения (удар молнии, статическое электричество и т.п.).

Приложение В. Права и поддержка

В1. Торговая марка

Copyright © BEWARD 2017.

Некоторые пункты настоящего Руководства, а также разделы меню управления оборудования могут быть изменены без предварительного уведомления.

BEWARD является зарегистрированной торговой маркой ООО «НПП «Бевард». Все остальные торговые марки принадлежат их владельцам.

В2. Ограничение ответственности

ООО «НПП «Бевард» не гарантирует, что аппаратные средства будут работать должным образом во всех средах и приложениях, и не дает гарантий и представлений, подразумеваемых или выраженных относительно качества, рабочих характеристик, или работоспособности при использовании в специфических целях. ООО «НПП «Бевард» приложило все усилия, чтобы сделать это Руководство по подключению и эксплуатации наиболее точным и полным. ООО «НПП «Бевард» отказывается от ответственности за любые опечатки или пропуски, которые, возможно, произошли при написании данного Руководства.

Информация в любой части Руководства по подключению и эксплуатации изменяется и дополняется ООО «НПП «Бевард» без предварительного уведомления. ООО «НПП «Бевард» не берет на себя никакой ответственности за любые погрешности, которые могут содержаться в этом Руководстве. ООО «НПП «Бевард» не берет на себя ответственности и не дает гарантий в выпуске обновлений или сохранении неизменной какой-либо информации в настоящем Руководстве, и оставляет за собой право вносить изменения в данное Руководство и/или в изделия, описанные в нем, в любое время без предварительного уведомления. Если Вы обнаружите в этом Руководстве информацию, которая является неправильной или неполной, или вводит в заблуждение, мы будем Вам крайне признательны за Ваши комментарии и предложения.

В3. Поддержка

Для информации относительно сервиса и поддержки, пожалуйста, свяжитесь с сервисным центром ООО «НПП «Бевард». Контактные данные Вы можете найти на сайте <http://www.beward.ru/>.

Перед обращением в службу технической поддержки, пожалуйста, подготовьте следующую информацию:

- Точное наименование и IP-адрес Вашего оборудования (в случае приобретения IP-оборудования), дата покупки.
- Сообщения об ошибках, которые появлялись с момента возникновения проблемы.

- Версия прошивки и через какое оборудование работало устройство, когда возникла проблема.
- Произведенные Вами действия (по шагам), предпринятые для самостоятельного решения проблемы.
- Скриншоты настроек и параметры подключения.

Чем полнее будет представленная Вами информация, тем быстрее специалисты сервисного центра смогут помочь Вам решить проблему.